







Technische Produkteigenschaften	
<b>Ausgang</b>	
Spannung	12 – 24 V
Kanal	2
Strom	6 A x 2 Kanäle
Nennleistung	144 W / 288 W
Funk	RF
Verbindung	Gemeinsame Anode
Farbwahl	2 Farben: warmweiß und kaltweiß
Dimmen	PWM
Graustufen	256 Graustufen
<b>Eingang</b>	
Strom	4,5 VDC 3 x AAA Batterien
Frequenz	433 MHz
Funkradius	Bis zu 20 m
<b>Allgemein</b>	
Umgebungstemperatur	-20° bis +60°C
Kennzeichen	CE, RoHS
Gewicht	380 g

Funktionen der Tastatur / Steuerelement	
<b>Symbol</b>	<b>Funktion</b>
	AN / AUS Schalter
	Einstellung rasches warmweiß oder kaltweiß
	Einstellung der Farbtemperatur zwischen warmweiß und kaltweiß
	Dimmen
	Anzeige Betrieb und Signalstärke
	Eingang Strom
	Ausgang Strom



Produktabmessungen	
<b>Fernbedienung</b>	
Länge (mm)	113,5
Breite (mm)	55,5
Höhe (mm)	22,5
<b>LED Controller</b>	
Länge (mm)	79
Breite (mm)	83
Höhe (mm)	33

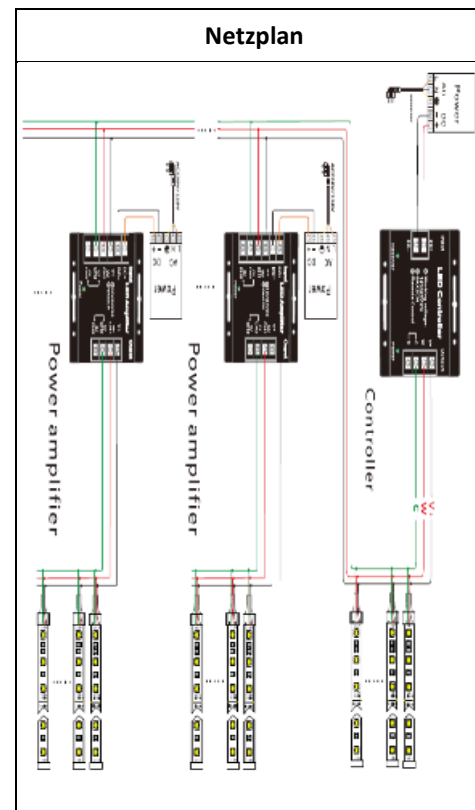
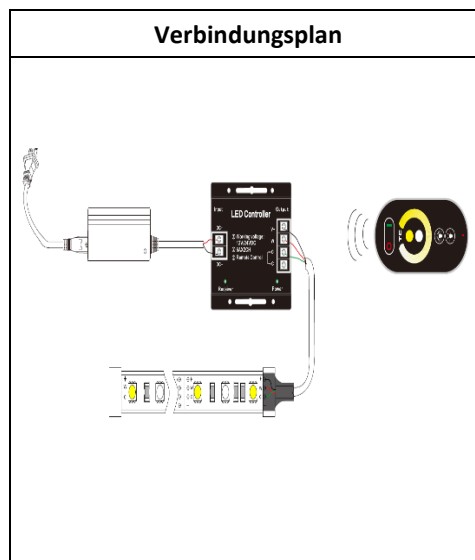